



KERN & Sohn GmbH

Ziegelei 1

D-72336 Balingen

E-Mail: info@kern-sohn.com

Tél: +49-[0]7433- 9933-0

Télécopie: +49-[0]7433-9933-149

Internet: www.kern-sohn.com

Mode d'emploi

Pèse-personne médical à fauteuil, Pèse-personne médical

KERN MCB, MPT

Version 1.0

10/2009

F



MCB_MPT-BA-f-0910



KERN MCB, MPT

Version 1.0 10/2009

Notice d'utilisation Pèse-personne médical à fauteuil, pèse-personne

Sommaire

1	Caractéristiques techniques	4
2	Déclaration de conformité	5
2.1	Explication des symboles graphiques.....	5
3	Indications fondamentales (généralités)	7
3.1	Affectation.....	7
3.2	Utilisation conforme aux prescriptions	7
3.3	Utilisation inadéquate.....	8
3.4	Garantie.....	8
3.5	Vérification des moyens de contrôle.....	9
4	Indications de sécurité générales	10
4.1	Observez les indications du mode d'emploi	10
4.2	Formation du personnel	10
4.3	Prévention de la contamination	10
5	Aperçu de l'appareil	11
6	Vue d'ensemble des affichages	13
7	Vue d'ensemble du clavier	14
8	Transport et stockage	15
8.1	Contrôle à la réception de l'appareil	15
8.2	Emballage / réexpédition	15
9	Déballage, installation et mise en service	16
9.1	Lieu d'implantation, lieu d'emploi	16
9.2	Déballage.....	16
9.3	Fournitures pèse-personne médical à fauteuil	17
9.4	Implantation pèse-personne médical à fauteuil.....	17
9.5	Fournitures, pèse-personne.....	18
9.6	Implantation pèse-personne	18
9.7	Montage fixation murale	18
9.8	Agencement d'un pied en option.....	19
9.9	Fonctionnement à pile	19
9.10	Alimentation secteur.....	21
9.11	Première mise en service	21
10	Aperçu des menus	22

11	Fonctionnement	23
11.1	Pesage	23
11.2	Tarage	23
11.3	Fonction hold (fonction pesée à l'état immobile)	24
11.4	Détermination de l'indice de masse corporelle	25
11.4.1	Classification des indices de masse corporelle (BMI)	26
11.5	Fonction PRE-TARE	27
11.5.1	Fonction PRE-TARE avec 5 mémoires	28
11.6	Fonction impression	30
11.6.1	Paramètre d'interface de RS232.....	31
12	Maintenance, entretien, élimination	32
12.1	Nettoyage	32
12.2	Maintenance, entretien	32
12.3	Elimination	32
13	Messages d'erreur	33
14	Aide succincte en cas de panne	34
15	Etalonnage	35
15.1	Ajustage	35
15.2	Interrupteur d'ajustage et marque scellée	37
15.3	Contrôle des réglages de la balance concernant l'étalonnage d'une balance	38
15.3.1	Vue d'ensemble du menu en mode de maintenance (interrupteur d'ajustage en position d'ajustage)	38
15.4	Navigation dans le menu	39
15.4.1	Quitter le menu et mettre en mémoire	39
15.5	Durée de validité de l'étalonnage (état actuel en Allemagne D)	42



1 Caractéristiques techniques

KERN	MCB 300K100M	MPT 300K100M
Lisibilité (d)	100 g	
Plage de pesée (max)	300 kg	
Poids minimum (min)	2 kg	
Echelon d'étalonnage (e)	100g	
Classe d'étalonnage	III	
Poids d'ajustage recommandé (catégorie)	250 kg (M1)	
Unités de pesage	kg	
Essai de stabilité (typique)	2-3 sec.	
Temps de préchauffage	10 minutes	
Alimentation en courant	Tension d'entrée : 220 V – 240 V AC 50 Hz	
	Adaptateur réseau : 15 V / 300 mA (EN60601-1)	
	Régime pile: 6 x 1,5 V Größe AA	
	Durée de fonctionnement 70 h	Durée de fonctionnement 57 h
Auto Off	après 3 min sans changement de charge (réglable)	
Température de fonctionnement	+ 5°C ... + 35°C	
Température d'entreposage	- 20°C ... + 60°C	
Degré hygrométrique	max. 80 % (non condensant)	
Dimensions (L x P x h) mm	630 x 850 x 960	340 x 450 x 90
Dimensions appareil d'affichage (L x P x h) mm	210 x 110 x 50	
Dimensions surface du siège / Plateforme de pesée	380 x 360	340 x 450 x 90
Poids kg (net)	26	8,5
Etalonnage selon 90/384/EWG	Catégorie médicale III	
Produit médical conformément à 93/42/CEE	Catégorie I avec fonction de mesure	

2 Déclaration de conformité

Déclaration de conformité : voir document séparé avec le numéro de série de l'appareil

Sigle CE :

 0297	93/42/EEC
 year  0103	90/384/EEC Directive des Instruments de pesage non-automatique

2.1 Explication des symboles graphiques



Ce timbre d'étalonnage CE indique, que cette balance peut se prévaloir de la conformité avec la directive EU 90 / 384 / C.E.E. pour les instruments de pesage à fonctionnement non automatique. Les balances, qui portent cette marque CE, sont homologuées dans la Communauté Européenne pour leur usage en médecine.

SN WOC 09000100

Désignation du numéro de série de chaque appareil; apposé sur l'appareil et sur l'emballage

Numéro à titre d'exemple



2009-10

Identification de la date de fabrication du produit médical.

Année et mois à titre d'exemple



„Attention, tenir compte des consignes de l'annexe“, voire „ tenir compte du mode d'emploi“



Identification du fabricant du produit médical avec adresse

Gottl. Kern & Sohn GmbH
D-72336 Baligen, Germany
www.kern-sohn.com



„appareil électromédical“
avec applicateur du type B

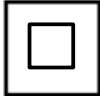

Outil de la classe de protection II



N'évacuez pas les appareils usagés par les ordures ménagères!
Ils peuvent être remis aux stations de collecte communales.

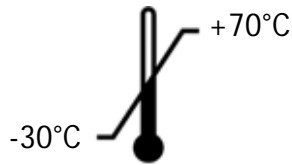

Limitation de température avec indication de la limite inférieure
et supérieure
(température de stockage sur l'emballage)
(la température à titre d'exemple)

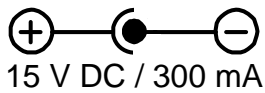

Indication de la tension d'alimentation de la balance avec
indication de la polarité
(polarité et valeurs à titre d'exemple)

3 Indications fondamentales (généralités)



Conformément à la directive 90/384/CEE les balances doivent être étalonnées pour les usages suivants. Article 1, alinéa 4. „détermination de la masse dans l'exercice de la médecine lors de la pesée de patients pour des raisons de suivi médical , diagnostic et thérapie.“

3.1 Affectation

- Usage**
- Détermination de la taille corporelle dans le cadre de la médecine.
 - Utilisation comme „instrument de pesage à fonctionnement non automatique“, ç'est à-dire que le sujet se met avec précaution en place sur le centre de la surface du siège voire du plateau de pesée. Une fois la valeur affichée stabilisée, la valeur pondérale peut être lue.

- Contre-indication**
- Il n'y a pas de contre-indication connue

3.2 Utilisation conforme aux prescriptions

Ces balances servent à déterminer le poids de sujets assis ou debout dans des salles de thérapie médicales. Les balances sont appropriées à déceler, prévenir et accompagner des maladies.



Les balances, qui disposent d'une interface de série, seront exclusivement branchés à des appareils, qui sont conformes à la réglementation EN60601-1.



La personne à peser devra s'installer avec précautions au milieu du siège, voire se mettre debout sur le plateau de pesée et s'asseoir ou rester debout quîètement.

La valeur de pesée peut être lue une fois stabilisée.
Les balances sont conçues pour le fonctionnement continu.



Les balances ne devront être utilisées que par des usagers, susceptibles de s'asseoir ou de rester debout de façon immobile.

L'état de bon ordre de marche de la balance sera contrôlé avant chaque utilisation par une personne familiarisée avec le maniement selon les règles de l'art.

	<ul style="list-style-type: none"> Le pèse-personne médical à fauteuil ne doit pas être utilisé au transport de personnes!
	<ul style="list-style-type: none"> Ne marchez ni pour l'accès ni pour la sortie du pèse-personne médical à fauteuil sur les repose-pieds!

3.3 Utilisation inadéquate

N'utilisez pas les balances pour des pesages dynamiques

Ne laissez pas de poids permanent sur le siège ou sur le plateau de pesée. A long terme, cette charge est susceptible d'endommager le système de mesure.

Eviter impérativement de cogner la surface de siège ou le plateau de pesée ou de charger ce dernier au-delà de la charge maximale indiquée (Max.) après déduction éventuelle d'une charge de tare déjà existante. Sinon, la balance pourrait être endommagée.

Ne jamais utiliser la balance dans des endroits où des explosions sont susceptibles de se produire. Le modèle série n'est pas équipé d'une protection contre les explosions. Il faut observer que un mélange inflammable se peut produire aussi des agents d'anesthésie avec de l'oxygène ou du gaz hilarant.

L'assemblage des balances ne doit pas être modifié. Ceci pourrait provoquer des résultats de pesée erronés, des défauts sur le plan de la technique de sécurité ainsi que la destruction de la balance.

La balance ne doit être utilisée que selon les prescriptions indiquées. Les domaines d'utilisation/d'application dérogeant à ces dernières doivent faire l'objet d'une autorisation écrite délivrée par KERN.

3.4 Garantie

La garantie n'est plus valable en cas de

- Non-observation des prescriptions figurant dans notre mode d'emploi
- Utilisation outrepassant les applications décrites
- Modification ou ouverture de l'appareil
- Endommagement mécanique et d'endommagement lié à des matières ou des liquides,
- Détérioration naturelle et d'usure
- Mise en place ou d'installation électrique inadéquates
- Surcharge du système de mesure
- Chute de la balance

3.5 Vérification des moyens de contrôle

Les propriétés techniques de mesure de la balance et du poids de contrôle éventuellement utilisé doivent être contrôlées à intervalles réguliers dans le cadre des contrôles d'assurance qualité. A cette fin, l'utilisateur responsable doit définir un intervalle de temps approprié ainsi que le type et l'étendue de ce contrôle. Des informations concernant la vérification des moyens de contrôle des balances ainsi que les poids de contrôle nécessaires à cette opération sont disponibles sur le site KERN (www.kern-sohn.com). Grâce à son laboratoire de calibrage accrédité DKD, KERN propose un calibrage rapide et économique pour les poids d'ajustage et les balances (sur la base du standard national).

4 Indications de sécurité générales

4.1 Observez les indications du mode d'emploi



Lisez attentivement la totalité de ce mode d'emploi avant l'installation et la mise en service de la balance, et ce même si vous avez déjà utilisé des balances KERN.

4.2 Formation du personnel

Pour l'utilisation et l'entretien réglementaire du produit le personnel médical professionnel doit appliquer et observer les consignes données dans la notice d'utilisation.

4.3 Prévention de la contamination

Pour prévenir la contamination croisée (mycose,...) la surface du siège voire le plateau de pesée doivent être soumis à un nettoyage à intervalle régulier. Recommandation: Après chaque pesée, qui pourrait entraîner une contamination potentielle (p. ex. dans le cas de pesées avec contact direct de la peau).

5 Aperçu de l'appareil

Pèse-personne médical à fauteuil MCB

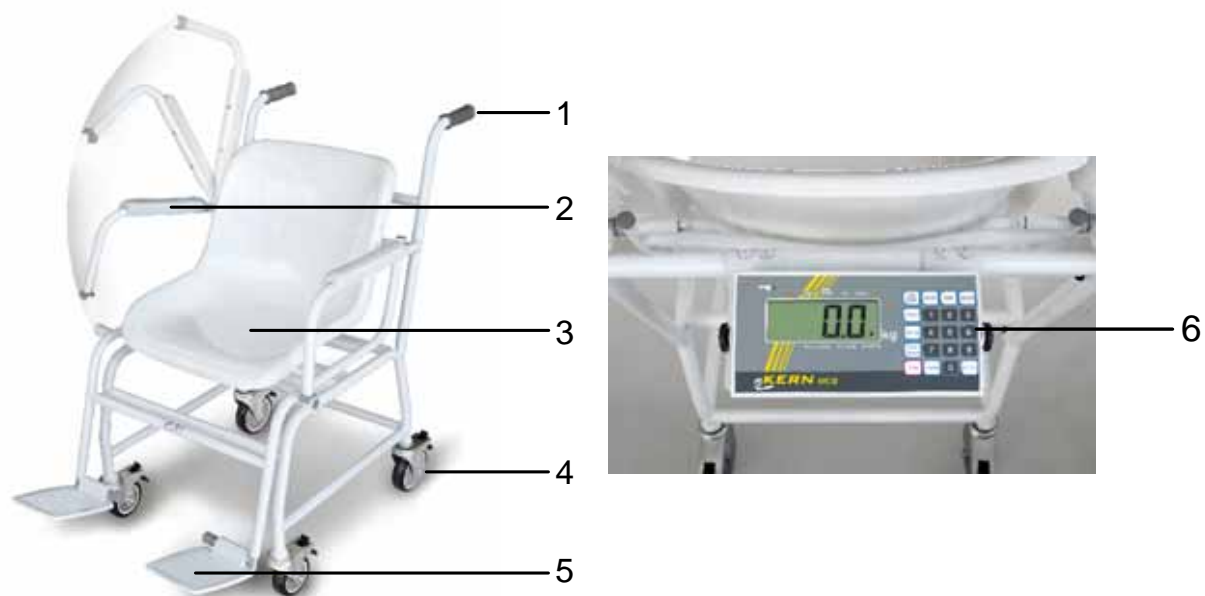

1. Poignées
2. Accotoirs rabattables
3. Surface du siège
4. Galets avec blocage
5. Repose-pieds
6. Appareil d'affichage sur la face arrière

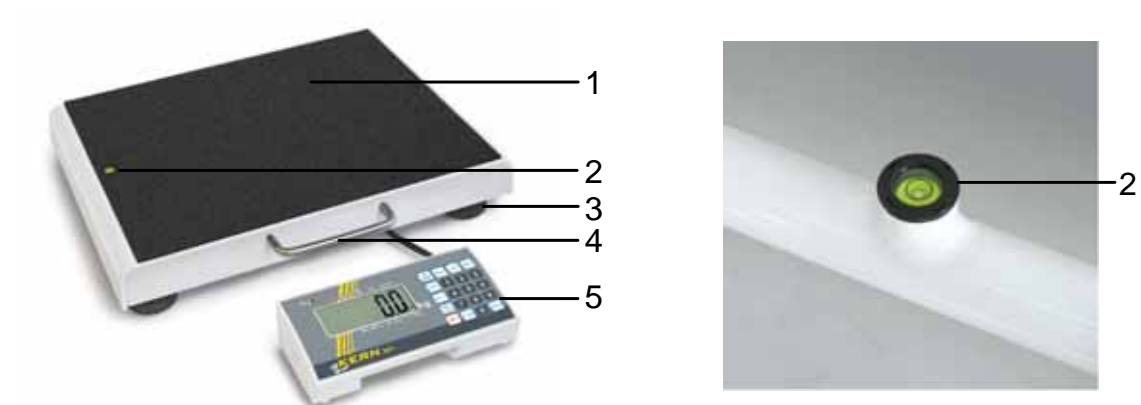

Pèse-personne MPT















1. Plateau de pesée
2. Bulle d'air
3. Pieds en caoutchouc réglables en hauteur
4. Poignée
5. Appareil d'affichage

6 Vue d'ensemble des affichages



Affichage	Description	Description
○	Affichage de la stabilité	La balance est dans un état stable
→0←	Affichage de la position zéro	Si la balance n'indiquait pas exactement le zéro malgré un plateau déchargé appuyer touche  . Après un court temps d'attente, votre balance est remise à zéro.
 ○	Tension du secteur branchée	S'allume avec une alimentation en courant par l'adaptateur du réseau
BMI	Fonction BMI active	Valeur BMI extrapolée
▲		
HOLD	Fonction HOLD active	Fonction hold / fonction mémoire activée
▲		
PRE-TARE	Fonction Pre-Tare active	Valeur tare pré réglée active
▲		
NET	Afficheur du poids net	Le poids net est affiché
▲		
WEIGHT	Afficheur de la valeur pondérale	La valeur pondérale actuelle est affichée
▲		

7 Vue d'ensemble du clavier

Touche	Description	Fonction
	Touche ON/OFF	Mise en marche / arrêt
	Touche PRINT	Transfert de données via interface
	Touche BMI	Détermination de l'indice de masse corporelle
	Touche HOLD	Fonction hold / détermination d'une valeur de pesée stable
	Touche de mise à zéro	La balance est remise à 0.0 kg. Possible jusqu'au max. de 2% de la charge maximale sur les balances étalonnées voire 2 % ou 100% de la charge maximale sur les autres balances (sélection dans le menu)
	Touche mémoire	Appel des mémoires 1-5
	Touche Pretare	Appel de la fonction tarage avec des valeurs définies
	Touche Tare	Tarage de la balance
	Touche CLEAR	Effacement la saisie manuelle des chiffres
	Touche ENTER	Prise en compte de la saisie numérique
 ... 	Touches numériques	Entrée numérique

8 Transport et stockage

8.1 Contrôle à la réception de l'appareil

Nous vous prions de contrôler l'emballage dès son arrivée et de vérifier lors du déballage que l'appareil ne présente pas de dommages extérieurs visibles.

8.2 Emballage / réexpédition



- ⇒ Conservez tous les éléments de l'emballage d'origine en vue d'un éventuel transport en retour.
- ⇒ L'appareil ne peut être renvoyé que dans l'emballage d'origine.
- ⇒ Avant expédition démontez tous les câbles branchés ainsi que toutes les pièces détachées et mobiles.
- ⇒ Evtl. remontez les cales de transport prévues.
- ⇒ Calez toutes les pièces p. ex. plateau de pesée, bloc d'alimentation etc. contre les déplacements et les dommages.

9 Déballage, installation et mise en service

9.1 Lieu d'implantation, lieu d'emploi

La balance a été construite de manière à pouvoir obtenir des résultats de pesée fiables dans les conditions d'utilisation d'usage. Vous pouvez travailler rapidement et avec précision à condition d'installer votre balance à un endroit approprié.

Sur le lieu d'implantation observer le suivant:

- Placer la balance sur une surface solide et plane
- Eviter d'exposer la balance à une chaleur extrême ainsi qu'une fluctuation de température, par exemple en la plaçant près d'un chauffage, ou de l'exposer directement aux rayons du soleil;
- Protéger la balance des courants d'air directs pouvant être provoqués par des fenêtres ou des portes ouvertes;
- Eviter les secousses durant la pesée;
- Protéger la balance d'une humidité atmosphérique trop élevée, des vapeurs et de la poussière;
- N'exposez pas trop longtemps l'appareil à une humidité élevée. L'installation d'un appareil froid dans un endroit nettement plus chaud peut provoquer l'apparition d'une couche d'humidité (condensation de l'humidité atmosphérique sur l'appareil) non autorisée. Dans ce cas, laissez l'appareil coupé du secteur s'acclimater à la température ambiante pendant env. 2 heures.
- Evitez la formation de charges statiques de la balance et de la personne à peser.
- Evitez le contact avec l'eau

L'apparition de champs électromagnétiques (p. ex. par suite de téléphones portables ou d'appareils de radio), de charges électrostatiques, ainsi que d'alimentation en électricité instable peut provoquer des divergences d'affichage importantes (résultats de pesée erronés). Il faut alors installer l'appareil à un autre endroit.

9.2 Déballage

Déballer avec précaution les pièces constitutives de la balance voire la balance complète de leur emballage et dressez-les sur leur site prévu. En cas d'utilisation du bloc d'alimentation, veillez à ce que l'amenée de courant ne présente pas de risque de trébuchage.

9.3 Fournitures pèse-personne médical à fauteuil

- Balance
- Mode d'emploi
- Bloc secteur
- Clé à fourche

9.4 Implantation pèse-personne médical à fauteuil



1. Installez la balance sur une surface plane

2. Au moyen de la clé plate faisant partie des fournitures alignez les galets de manière à ce que la bulle d'air dans le niveau à bulle se trouve à l'intérieur du cercle noir

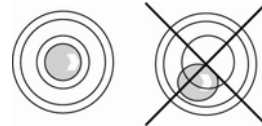

3. Serrez le frein et rabattez le repose-pieds

4. A la fin du processus de pesage rabattez le repose-pieds vers le haut

9.5 Fournitures, pèse-personne

- Balance
- Mode d'emploi
- Bloc secteur
- Fixation murale
- 4 pieds en caoutchouc

9.6 Implantation pèse-personne

⇒ Installez la balance sur une surface plane

⇒ Procéder à la mise à niveau de la balance à l'aide des vis des pieds, jusqu'à ce que la bulle d'air du niveau se trouve dans le cercle prescrit.

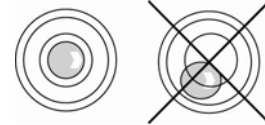
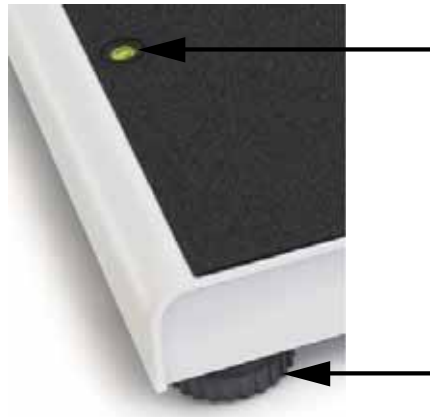

9.7 Montage fixation murale

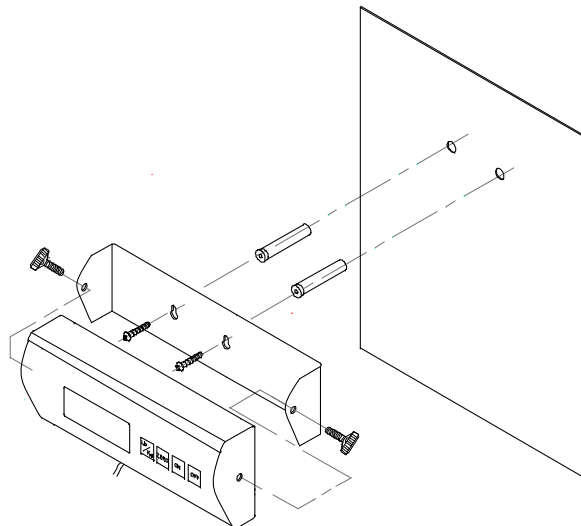

9.8 Agencement d'un pied en option



- ⇒ Fixez la plaque ronde par des vis au profilé d'aluminium
- ⇒ Fixez le support mural par des vis en haut au profilé d'aluminium
- ⇒ Retirez sur l'appareil d'affichage les deux bouchons en caoutchouc latéraux
- ⇒ Fixez l'appareil d'affichage par les deux boutons tournants au support.
- ⇒ Positionnez l'appareil d'affichage au moyen des boutons tournants
- ⇒ Fixez le câble par des clips

9.9 Fonctionnement à pile

Sur les modèles où l'arrière des appareils d'affichage n'est pas directement accessible, les deux boutons tournants noirs des deux côtés de l'appareil d'affichage sont à retirer pour ouvrir le compartiment des piles et l'appareil d'affichage est à retirer de son support.



- ⇒ Retirez le couvercle des piles [2] sur la face inférieure de la balance.



- ⇒ Retirer le support des piles



- ⇒ Insérer 6 piles (1,5 V AA)



⇒ Veiller à ce que les piles soient insérées dans le sens correct



⇒ Insérer le support de piles avec les piles insérées dans l'appareil d'affichage



⇒ Fermer le couvercle des piles



Lorsque les piles sont usées apparaît sur l'affichage „LO“. Pour la mise hors circuit appuyez sur la touche  et remplacez sur-le-champ les piles.

Si la balance n'est pas utilisée pendant un laps de temps prolongé, sortez les piles et conservez-les séparément. Les fuites du liquide des piles risqueraient d'endommager la balance.

9.10 Alimentation secteur

L'alimentation en courant s'effectue au moyen du bloc externe d'alimentation secteur qui sert également à séparer le secteur et la balance. La valeur de tension imprimée sur l'appareil doit concorder avec la tension locale.

Seuls les blocs d'alimentation d'origine homologués par KERN sont conformément à la réglementation EN 60601-1 susceptibles d'être utilisés.

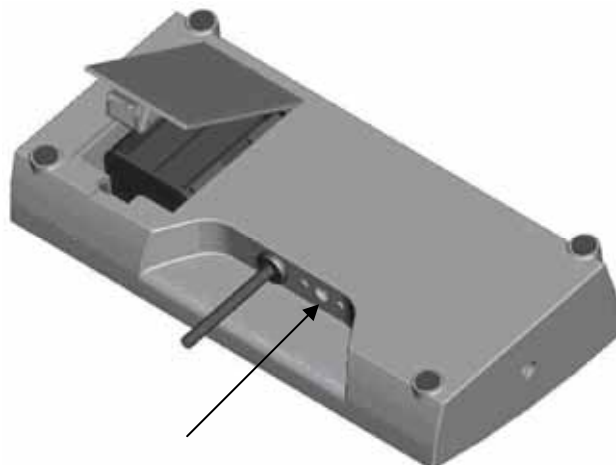

9.11 Première mise en service

Pour obtenir des résultats exacts de pesée avec les balances électroniques, les balances doivent avoir atteint sa température de service (voir temps d'échauffement au chap. 1). Les balances doivent pendant ce temps de préchauffage être branchées à l'alimentation en courant (branchement électrique ou pile) et se trouver en marche.

La précision de la balance dépend de l'accélération due à la pesanteur. La valeur de l'accélération due à la pesanteur est indiquée sur la plaque d'identification.



10 Aperçu des menus

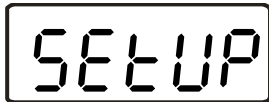

⇒ Mettre en marche la balance avec



⇒ Appuyer sur  pour 3 sec. ,
"SETUP" est affiché.

⇒ A l'aide de  (→) et  (↓) sélectionner les paramètres comme décrit dans la suite.

⇒ A l'aide de  (→) confirmer les paramètres sélectionnés.

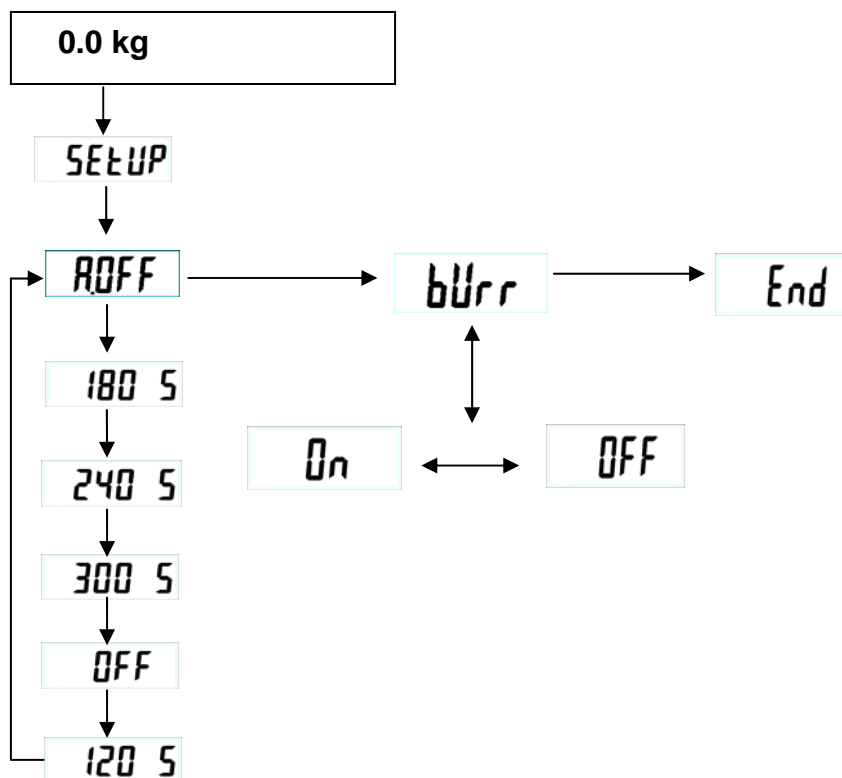

AOFF Auto off: 120 sec/ 180 sec/ 240 sec/ 300 sec/ OFF

bUrr Signal acoustique: ON/OFF

End Quitter le menu

Lorsque End est sélectionné, terminez sur la touche  le setup.

11 Fonctionnement

11.1 Pesage

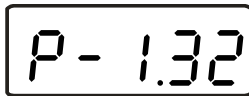

- ⇒ Mettre en marche la balance avec 
La balance exécute un test segmentaire, ensuite est affichée la version du programme.
Dès que l'affichage du poids „0.0kg“ apparaît, la balance est prête à l'emploi.



- Sur la touche  la balance peut en cas de besoin être remise à zéro à tout moment.

Pèse-personne médical à fauteuil

- ⇒ Faites asseoir le sujet au centre de la balance.
- ⇒ Rabattez le repose-pieds vers le bas et posez les deux pieds du sujet sur les repose-pieds respectifs.
- ⇒ Attendez l'affichage de la stabilité , puis relevez le résultat de la pesée.

Pèse-personne

- ⇒ Faites mettre debout le sujet au centre de la balance
- ⇒ Attendez l'affichage de la stabilité , puis relevez le résultat de la pesée.



- Si le sujet pèse davantage que la plage de pesée max. apparaît sur l'affichage „Err“ (= surcharge).

11.2 Tarage

Le poids propre d'une quelconque charge antérieure peut être saisi par la tare sur simple pression d'un bouton, afin que le pesage consécutif affiche le poids effectif de la personne pesée.



- ⇒ Posez l'objet (p. ex. une serviette ou une alèze) sur la surface du siège voire sur le plateau de pesée.



- ⇒ Appeler , l'affichage du zéro apparaît.



- ⇒ Faites asseoir voire mettre debout le sujet au centre de la balance. Attendez jusqu'à ce que l'affichage de l'arrêt complet  apparaisse, puis relever le résultat de la pesée.





- Dans tous les cas, la balance ne peut enregistrer qu'une seule valeur de tare.
- Lorsque la balance est vide, la valeur de tare enregistrée s'affiche précédée d'un signe moins.
- Pour effacer la valeur de la tare mémorisée, déchargez la balance et appuyez sur .

11.3 Fonction hold (fonction pesée à l'état immobile)

La balance dispose d'une fonction pesée à l'état immobile intégrée (formation d'une moyenne pondérée). Cet organe de commande permet de peser avec précision le sujet même si elle ne se tient pas tranquille sur la balance.



- ⇒ Mettre en marche la balance avec .
Attendez l'affichage de la stabilité .

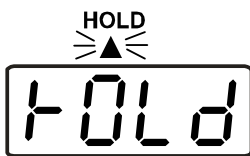

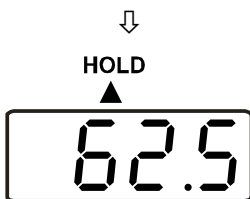

- ⇒ Faites asseoir le sujet au centre de la surface du siège, voire faites le mettre debout au centre du plateau de pesée.

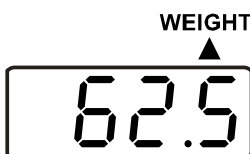

- ⇒ Appuyer sur .
Sur l'affichage commence à clignoter un triangle ▲, tandis que la balance enregistre en même temps plusieurs valeurs de mesure et indique ensuite la valeur moyenne calculée.



- ⇒ Par une pression répétée de la touche  la balance revient en mode de pesée.



- ⇒ Par une pression répétée de la touche , cette fonction est susceptible d'être répétée à volonté.





Lorsqu'ils bougent de façon trop intempestive, aucune mesure exacte ne peut être effectuée.

11.4 Détermination de l'indice de masse corporelle

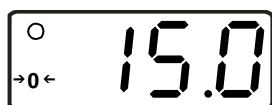

⇒ Mettre en marche la balance avec .
Attendez l'affichage de la stabilité .



⇒ Faites asseoir le sujet au centre de la surface du siège, voire faites le mettre debout au centre du plateau de pesée. Attendez l'affichage de la stabilité .



⇒ Appuyer sur .
La première décimale de la dernière toise saisie se met à clignoter.



Il faut prendre en compte qu'une détermination fiable du BMI n'est possible que pour une taille corporelle entre 100 cm et 250 cm et un poids >10kg.



⇒ A l'aide du pavé de chiffres peut maintenant être saisie une autre valeur.

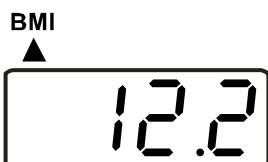

⇒ Confirmez la saisie sur la touche .
Dans ce qui suit est affiché l'indice de masse corporelle du sujet.



⇒ Nouvel appel de , la balance retourne en mode de pesée.

11.4.1 Classification des indices de masse corporelle (BMI)



Classification du poids des adultes au-delà de 18 ans sur la base de BMI OMS, 2000 EK IV und OMS 2004.

Catégorie	BMI (kg/m²)	Risques des maladies secondaires du surpoids
Insuffisance de poids	< 18,5	Basse
Poids normal	18,5 – 24,9	Poids moyen
Surpoids	≥ 25,0	
Préadiposité	25,0 – 29,9	légèrement supérieur
Adiposité 1er degré	30,0 – 34,9	supérieur
Adiposité au degré II	35,0 – 39,9	haute
Adipositas Grad III	≥ 40	très élevée

11.5 Fonction PRE-TARE

Le poids de la tare étant connu (tapis en caoutchouc, vêtements, ...) . cette valeur peut être saisie manuellement.



Mettre en marche la balance avec 
Attendez l'affichage de la stabilité .

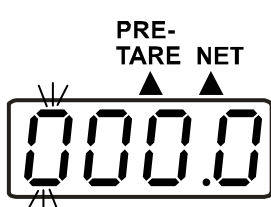

⇒ Appuyer sur  brièvement.
Un affichage clignotant intervient.
Aussi longtemps que la fonction PRE-Tare est activée, apparaît une petite flèche sur l' afficheur sous „PRE-TARE“ et „NET“
La dernière valeur appelée ou „000.0“ s'affiche.

⇒ Sur le pavé de chiffres est saisie une nouvelle valeur.

⇒ Confirmer par  la valeur



Ensuite apparaît la nouvelle valeur saisie avec le signe moins sur l' afficheur.



⇒ Installez le sujet assis ou debout sur la balance;
la valeur pondérale, de laquelle est retranchée la valeur de la tare, s'affiche.



⇒ Par une nouvelle pression sur la touche  la balance retourne dans le mode de pesée normal.

11.5.1 Fonction PRE-TARE avec 5 mémoires

L'option est ainsi offerte de mémoriser 5 différentes valeurs de Pre-Tare et de les rappeler en cas de besoin.

Mémorisation de valeurs PPE-TARE



Plateau de pesée est délesté et affiche „0.0 kg“.

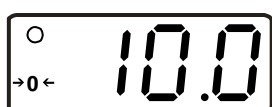

⇒ Le poids, dont la valeur doit être consignée dans la mémoire, sera posé sur le plateau de pesée, puis on attendra jusqu'à ce que l'affichage du poids se sera stabilisé.

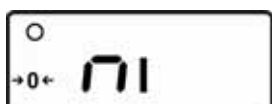

⇒ Appuyez sur la touche , jusqu'à ce que sur l'afficheur apparaisse „ni“ (M).



⇒ Appuyez brièvement sur une **touche à chiffres (1..5)** sous le numéro de laquelle doit être mémorisée la valeur. La valeur pondérale affichée auparavant se met à clignoter pour env. 3 secondes.

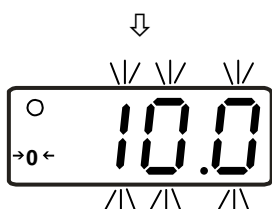

⇒ A la fin du clignotement appelez une nouvelle fois la **touche à chiffres** ci-dessus.

La valeur de pesée est reprise dans la mémoire (bip sonore) .

La valeur de pesée s'affiche.

Si le poids est retiré, „ 0.0kg“ est affiché



Sur  retour en mode de pesée, sans mise en mémoire.

Appel des valeurs de PPE-TARE de la mémoire



Plateau de pesée est délesté et affiche „0.0 kg“.



⇒ Appelez la touche  et gardez-la enclenchée, jusqu'à ce que sur l'afficheur se mette à clignoter „ni“.

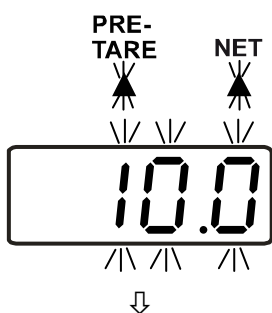

⇒ Appuyez brièvement sur la **touche à chiffre (1..5)** sous le numéro de laquelle a été mémorisée la valeur Pre-Tare. La valeur pondérale qui y est consignée s'affiche en clignotant; Un triangle clignotant ▲ apparaît de surcroît sous „PRE-TARE“ et „NET“.

⇒ Confirmer par  la valeur

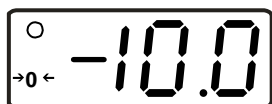

La valeur est affichée avec le signe moins.



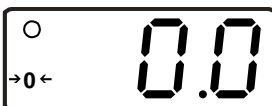

⇒ Installez le sujet assis ou debout sur la balance; seul le poids du sujet est affiché.



⇒ Afin de retourner en mode de pesée, déchargez la balance et appelez PRETARE.

Impression de la mémoire PRE-TARE

- ⇒ Appuyez sur la touche , jusqu'à ce que sur l'afficheur apparaisse „ni“ (M).
- ⇒ Une brève pression sur la touche  réactive l'édition des valeurs mémorisées des 5 mémoires.

Exemple:

M1	0,0 kg
M2	7,0 kg
M3	10,0 kg
M4	30,0 kg
M5	50,0 kg

11.6 Fonction impression

A cet effet est nécessaire le câble d'interface RS232 qui est disponible comme accessoire, qui sera raccordé par une fiche ronde au dos du terminal.

(A cet effet desserrez les deux vis latérales, retirez l'appareil d'affichage, branchez le câble et revissez de nouveau à fond l'appareil d'affichage.)



Dans la zone médicale seuls sont autorisés à être branché à l'interface les appareils d'appoint, qui satisfont à la réglementation EN 60601-1.

Lorsque la balance se trouve en mode de pesée et que la touche **PRINT** est appelée, les données déterminées sont éditées par l'interface, comme sur la représentation suivante. C'est l'édition standard, qui ne peut pas être modifiée.

Exemple:

GROSS WEIGHT	88,8 kg
TARE WEIGHT	2,0 kg
NET WEIGHT	86,8 kg
PATIENT HEIGHT	188,5 cm
PATIENT B.M.I.	24.4

11.6.1 Paramètre d'interface de RS232

Sur l'appareil raccordé les paramètres de l'interface de la balance doivent être établis. Une modification des paramètres n'est pas possible dans la balance.

BAUD RATE	9600 bps
PARITY CHECK	none
DATA LENGTH	8 bits
STOP BIT	1 bits
HANDSHAKE	None or Xon/Xoff
DATA CODE	ASCII

12 Maintenance, entretien, élimination

12.1 Nettoyage

Avant le nettoyage, coupez l'appareil de la tension d'alimentation.

Veillez ne pas utiliser de produits de nettoyage agressifs (solvants ou similaires), mais plutôt un chiffon humidifié avec une douce lessive au savon, ou un produit de nettoyage ménager. Veillez à ce qu'il n'y ait pas de liquide qui pénètre dans l'appareil. Essayez avec un doux chiffon sec. Enlevez les salissures sur-le-champ.

Désinfection

Les produits suivants sont admis pour la désinfection:

- Alcool à brûler
- Désinfectant Kohrsolin à 2%
- Solution de Sokrena à 1%
- Sagrotan à 5%
- Gigasept à 5%

Pour éviter la contamination croisée (mycose,...) il faut nettoyer à intervalles réguliers le plateau de pesée. Recommandation: Après chaque pesée, qui pourrait entraîner une contamination potentielle (p. ex. dans le cas de pesées avec contact direct de la peau).



Ne pulvérisez pas de produits de désinfection sur l'appareil.

Veillez à ce que le produit de désinfection ne pénètre pas à l'intérieur de la balance.

Enlevez les salissures sur-le-champ.

12.2 Maintenance, entretien

L'appareil ne doit être ouvert que par des dépanneurs formés à cette fin et ayant reçu l'autorisation de KERN.

Coupez le secteur avant d'ouvrir la balance.

12.3 Elimination

L'élimination de l'emballage et de l'appareil doit être effectuée par l'utilisateur selon le droit national ou régional en vigueur au lieu d'utilisation.

13 Messages d'erreur

Affichage

Description

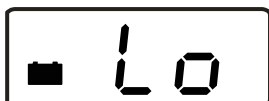

Le niveau de remplissage de la pile est trop faible.
Veuillez remplacer la pile voire brancher la balance par l'adaptateur au secteur à l'alimentation en courant.

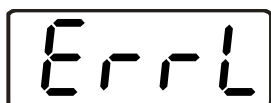

Charge insuffisante

Le poids sur le plateau de pesée est trop faible.
Veuillez augmenter le poids.
Si le message d'erreur ne disparaît pas, informer le fabricant.



Surcharge

Le plateau de pesée est trop chargé.

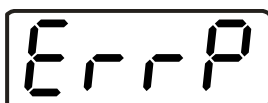

Faute du programme

Veuillez vous mettre en contact avec le revendeur.

14 Aide succincte en cas de panne

Si un dysfonctionnement devait survenir en cours de programme, veuillez brièvement mettre hors circuit la balance. Le processus de pesée doit alors être recommencé depuis le début.

Panne:

Cause possible:

L'affichage de poids ne s'allume pas.

- La balance n'est pas en marche.
- La connexion au secteur est coupée (câble de secteur pas branché/défectueux).
- Contrôler le fusible de l'adaptateur au secteur / si le LED vert à côté du fusible est allumé
- Panne de tension de secteur.
- Les piles ont été interverties à leur insertion ou sont vides
- Aucune pile n'est insérée.

L'affichage du poids change sans discontinuer

- Courant d'air/circulation d'air
- Vibrations de la table/du sol
- La surface du siège /le plateau de pesée est en contact avec des corps étrangers ou n'est pas correctement en place.
- Champs électromagnétiques/ charge électrostatique (changer de lieu d'installation/ si possible, arrêter l'appareil provoquant l'anomalie)

Le résultat de la pesée est manifestement faux

- L'affichage de la balance n'est pas sur zéro
- L'ajustage n'est plus bon.
- Changements élevés de température.
- La balance n'est pas à l'horizontale.
- Champs électromagnétiques/ charge électrostatique (changer de lieu d'installation/ si possible, arrêter l'appareil provoquant l'anomalie)

Au cas où d'autres messages d'erreur apparaissent, arrêter puis rallumer la balance. En cas de perdurance du message d'erreur, faites appel au fabricant.

15 Etalonnage

Si une balance est étalonnée, la D.R.I.R.E. ou le fabricant y appose une marque d'étalonnage et une ou plusieurs marques scellées sur ou dans le boîtier, qui s'autodétruisent lorsqu'ils sont retirés. Un ajustage de la balance sans détérioration des marques scellées est de ce fait exclu.

15.1 Ajustage

Veillez à avoir des conditions environnementales stables. Un temps de préchauffage (voir au chap. 1) est nécessaire pour la stabilisation.



L'ajustage est bloqué par l'interrupteur sur les balances étalonnées. Afin de pouvoir réaliser l'ajustage, le commutateur doit être amené en position de réaliser l'ajustage (position du milieu). (voir au chap. 15.2)

Affichage

Commande



⇒ Mettre en marche la balance avec 

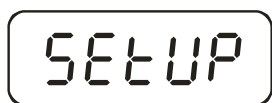

⇒ Appuyer sur  par env. 3 sec. dans l'affichage apparaît „SETUP“, suivi de „UNIT“

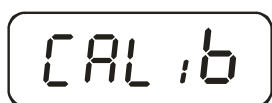
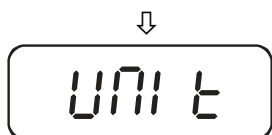

⇒ Appuyer sur  plusieurs fois jusqu'à ce que „CAL iB“ apparaisse



⇒ Appuyer sur , „CAL U“ apparaît



⇒ Appuyer sur ; le triangle ◀ doit se trouver en haut et à gauche de l'affichage.

S cela n'est pas le cas, répétez l'appel de .

CAL U



CAL 0

⇒ Appuyer sur  plusieurs fois jusqu'à ce que „CAL 0“ apparaisse.

30770



CAL 0

⇒ Appuyer sur ; dans l'affichage apparaît une valeur numérique.

⇒ Après enfoncer ,
“CAL 0” apparaît.

CAL 5



⇒ Enfoncer ,
“CAL 5” apparaît.

200.0



250.0

⇒ Appuyer sur .
Saisissez la taille nécessaire pour le poids d'ajustage (voir au chap. 1, „Caractéristiques techniques“):

Sélectionnez à cet effet la position à modifier sur  et au moyen de  la valeur numérique.

0

⇒ Confirmer sur 

82077

⇒ Posez avec précaution le poids d'ajustage au milieu du plateau de pesée, sur le display apparaît une valeur numérique.

⇒ Appuyer sur . Le processus d'ajustage démarre.

250.0

Une fois l'ajustage couronné de succès, la balance retourne automatiquement en mode de pesée et indique la valeur pondérale du poids d'ajustage.

Oter le poids d'ajustage.



Sur les balances étalonnées, mettez la balance hors circuit et amenez de nouveau l'interrupteur d'ajustage en position de étalonnage.

15.2 Interrupteur d'ajustage et marque scellée

Après un étalonnage de la balance, les positions marquées sur la balance sont dotées de scellés.



Sans les cachets, l'étalonnage de la balance n'est pas valable.

Position des marques scellées:

1. Côté arrière



2. Compartiment à piles



Position de l'interrupteur d'ajustage:

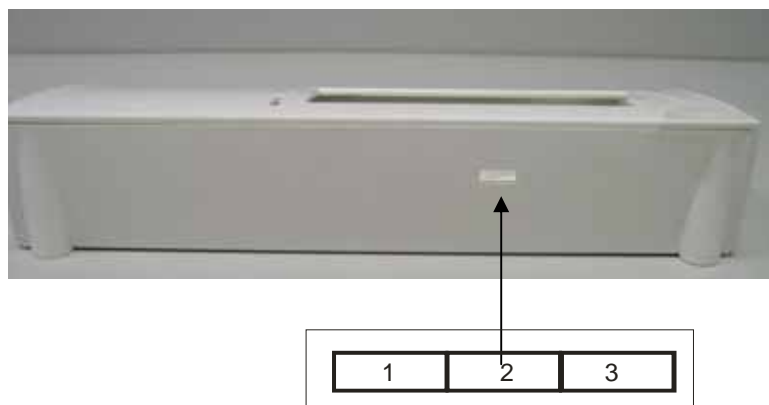

Position de l'interrupteur d'ajustage	Etat de la situation
1. vers la gauche	Non documenté
2. au milieu	Position d'ajustage - ajustage est rendu possible
3. vers la droite	Position d'étalonnage - ajustage verrouillé

15.3 Contrôle des réglages de la balance concernant l'étalonnage d'une balance

Pour la fonction d'ajustage, la balance doit être commutée dans le mode de service. L' interrupteur d'ajustage doit être amené en position d'ajustage.





Dans le mode de service, tous les paramètres de la balance se peuvent modifier. Les paramètres de service ne doivent pas être modifiés, parce que cela modifie les réglages de la balance.

15.3.1 Vue d'ensemble du menu en mode de maintenance (interrupteur d'ajustage en position d'ajustage)



La vue d'ensemble sert seulement au contrôle des paramètres réglés par l'autorité d'étalonnage compétente.

Les modifications n'ont le droit d'être apportées qu'aux paramètres pour la fonction de coupure automatique „**A.OFF**“ et pour le signal acoustique „**BURR**“.

15.4 Navigation dans le menu

- ⇒ La balance étant en marche, gardez la touche  enclenchée pendant env. 3 sec jusqu'à ce qu'apparaisse „SETUP“ suivi de „UNIT“.
- ⇒ Appelez autant de fois la touche  jusqu'à ce que la fonction voulue apparaisse.
- ⇒ Confirmez la fonction sélectionnée sur la touche . Le premier paramètre apparaît.
- ⇒ Sélectionnez sur la touche  le paramètre voulu et confirmez sur la touche .

15.4.1 Quitter le menu et mettre en mémoire

- ⇒ Répéter aussi souvent la pression sur la touche , jusqu'à ce que "END" apparaisse.
- ⇒ Confirmer sur .

La balance revient automatiquement en mode de pesée.

Sélectionner sur les touches **HOLD** → et la touche **TARE** ↓

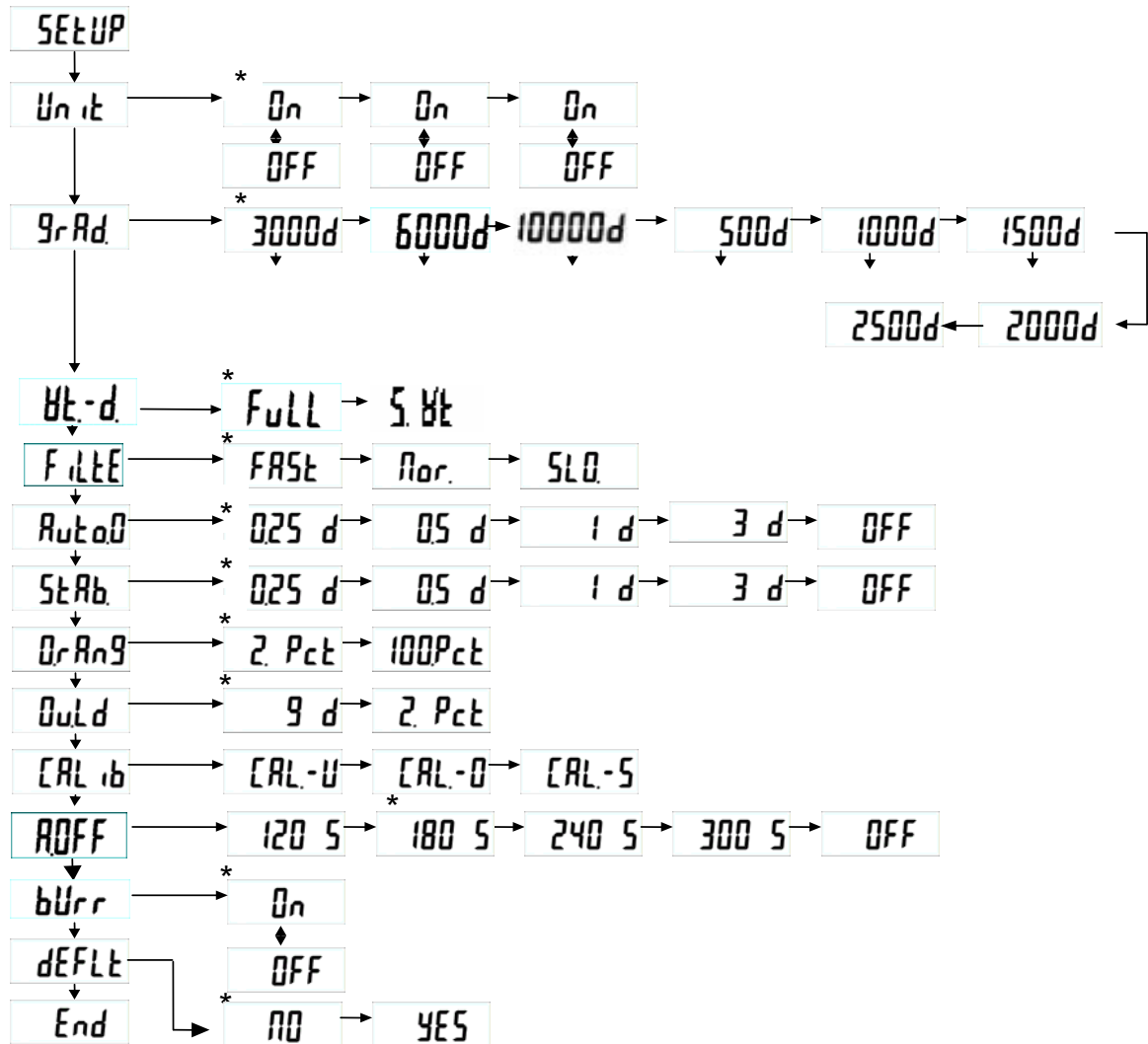

* = réglé en usine

Description :

Unit	Unité de pesée : kg
GrAd	Graduations, plage de pesée (max) et lisibilité (d)
Wt.-d.	Sélection balance à plusieurs gammes de mesure/ balance à une gamme de mesure
FuLL	Balance à une gamme de mesure
S-Wt	Balance à plusieurs gammes de mesure
FILTE	Filtre : vite / normal / lent
Auto0	Tracking du zéro automatique: 0.25d / 0.5d / 1d / 3d / OFF
StAb.	Plage de stabilisation: 0.25d / 0.5d / 1d / 3d / OFF
OrRng	Gamme du zéro: 2% / 100%
OuLd	Plage de surcharge: 9d / 2%
CRLib	Ajustage
ROFF	Auto off: 120 sec. / 180 sec. / 240 sec. / 300 sec. / OFF
bUrr	Signal sonore : ON/OFF
dEFLt	RAZ au réglage à l'usine (Default Setup)
End	Quitter le menu

15.5 Durée de validité de l'étalonnage (état actuel en Allemagne D)

- | | |
|--|-------------------------------|
| ▪ Pèse-personnes en hôpitaux | 4 ans |
| ▪ Pèse-personnes, s'ils ne se trouvent pas implantés dans les hôpitaux | Sans limitation dans le temps |
| ▪ Pèse-nourissons et pèse-nouveaux-nés mécaniques | 4 ans |
| ▪ Pèse-lits | 2 ans |
| ▪ Balances pour chaise roulante | 2 ans |



- Sont assimilés aux hôpitaux les cliniques de cure et les services sanitaires (validité d'étalonnage 4 ans)
- Ne sont pas assimilés aux hôpitaux (validité d'étalonnage non limitée dans le temps) les stations de dialyse, les maisons de soins et les cabinets de médecin.

(Ces indications sont issues de: „Le service d'étalonnage informe, balances en médecine“)